

A horizontal, wavy line with a color gradient from purple on the left to red on the right, passing through blue, green, and yellow.

Nozomi C18000
технический обзор

Линия Nozomi C18000

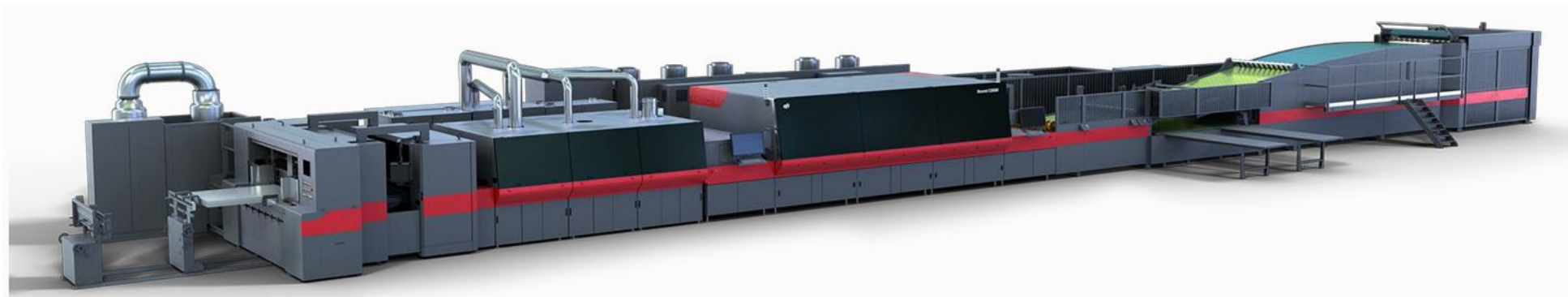

- Однопроходный листовой принтер 1,8 м
- Конфигурация СМΥК+White
- Нижняя опция подачи материала
- Праймирование в линии
- Отбор для осмотра и отбраковка
- Компенсация сопел и прочая оптимизация
- Стакер
- Fiery RIP и оборудование (высокоскоростная обработка изображений)
- Краски EFI
-



Линия Nozomi C18000

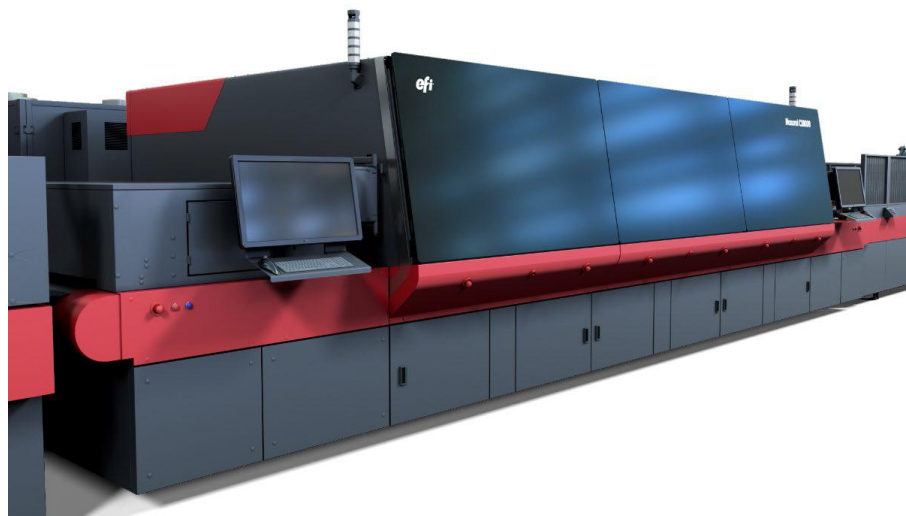

Технология печати

- Светодиодная струйная пьезо-технология drop-on-demand
- 360-720dpi с 4 уровнями
- Конфигурация цветов 4 + Белый

Производительность

- 75м/мин
- Печать на двух листах
- Максимальная скорость;
6600 листов/час
(по 2 листа 0,8 x 1м);
3300 листа/час
(по 1 листу 1,8 x 1м)



Линия Nozomi C18000



EFI Nozomi Податчик



- Нижний податчик
- Поддерживается печать на два листа одновременно
- Размеры листов:
от 60 см x 60 см (24 дюйма x 24 дюйма)
до 1.8 м x 3.0 м (71 дюйм x 118 дюймов)
- Толщина листов:
Нижний податчик: безостановочная подача гофрокартона, все
толщины от 1 to 12 мм



Линия Nozomi C18000

EFI Nozomi Праймер

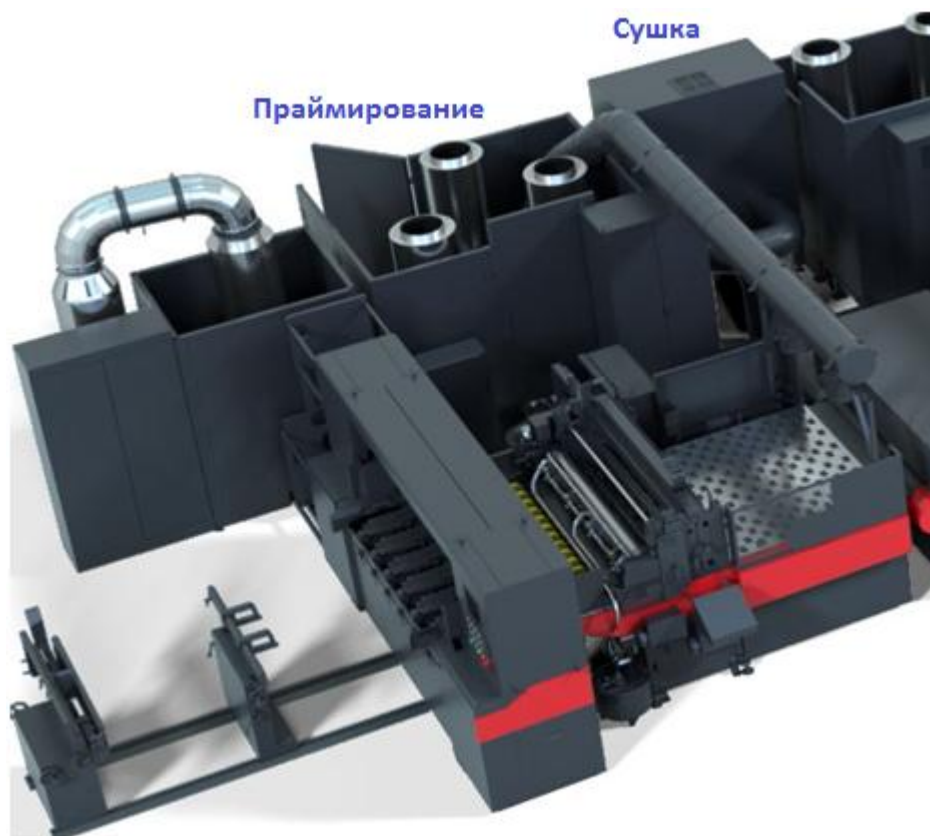

Станция
нанесения праймера
на гофрокартон

- Анилоксовая технология (растровый вал)
- Инфракрасная сушка
- Простота обслуживания (чистки)



Линия Nozomi C18000

EFI Nozomi Сталкер

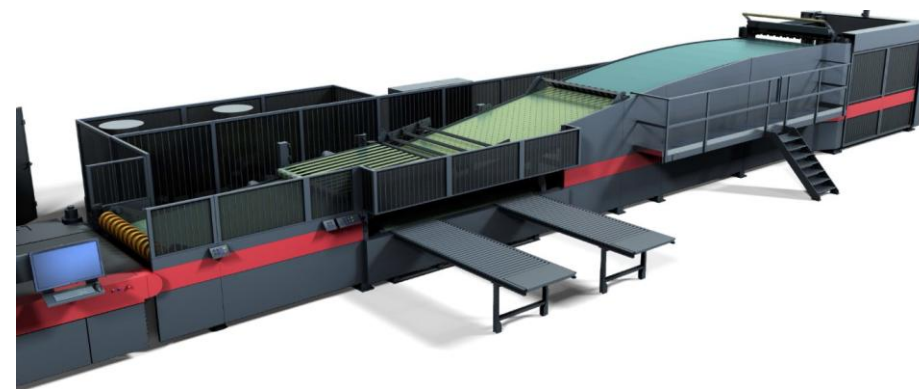
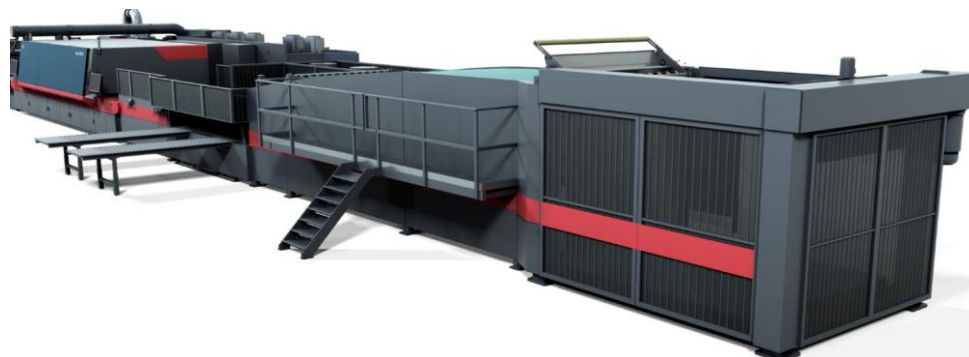

- Высота до 1.8м
- Механизм отбраковки
(синхронизирован с осмотром или при ручной активации)



Линия Nozomi C18000



EFI Nozomi Принтер

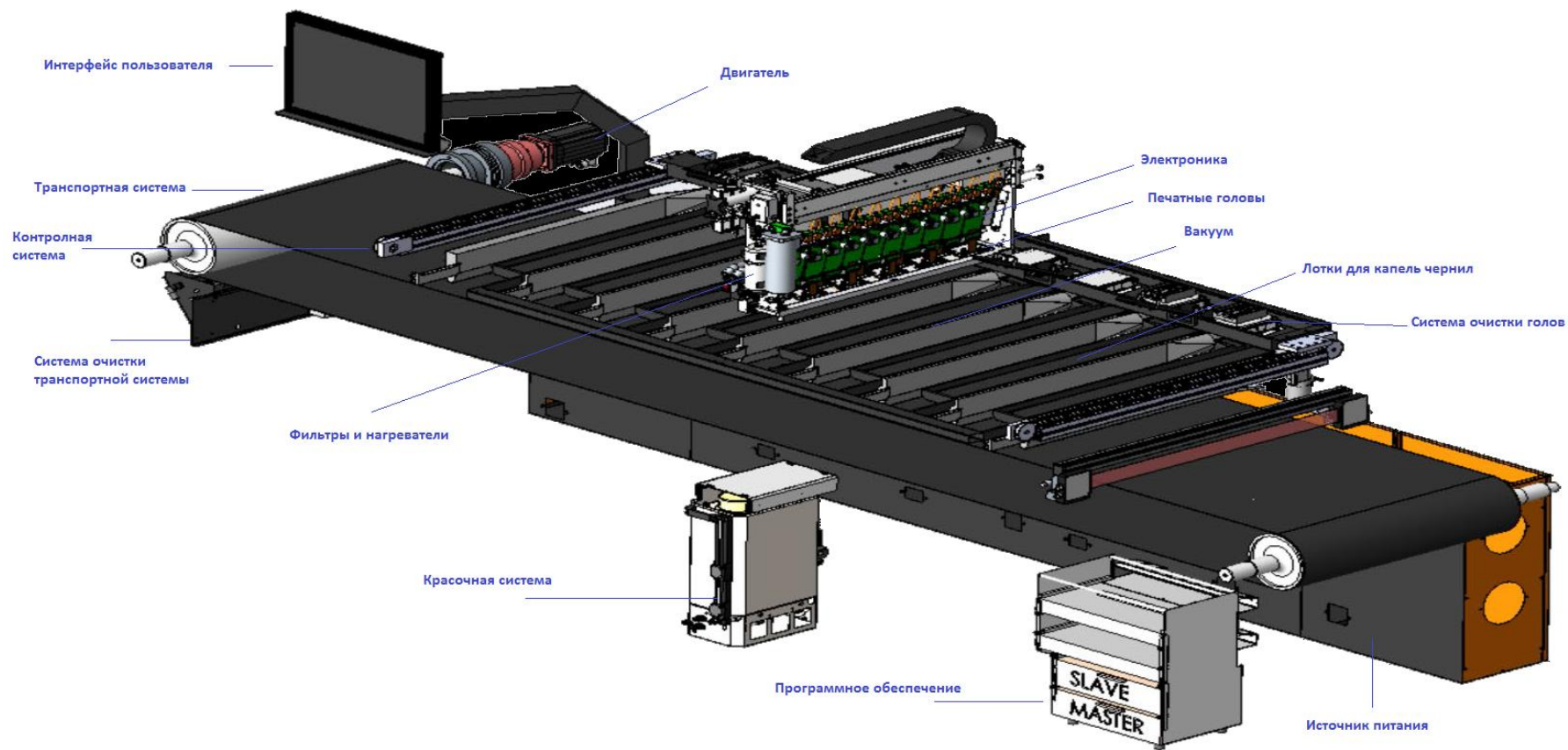



Линия Nozomi C18000



EFI Nozomi Принтер



- 3 Модуля
4 слота на модуль
- Раздельные сборки голов
Вакуум между сборками
- Выдвижные сборки голов
Доступно для технического обслуживания





Линия Nozomi C18000



EFI Nozomi Принтер

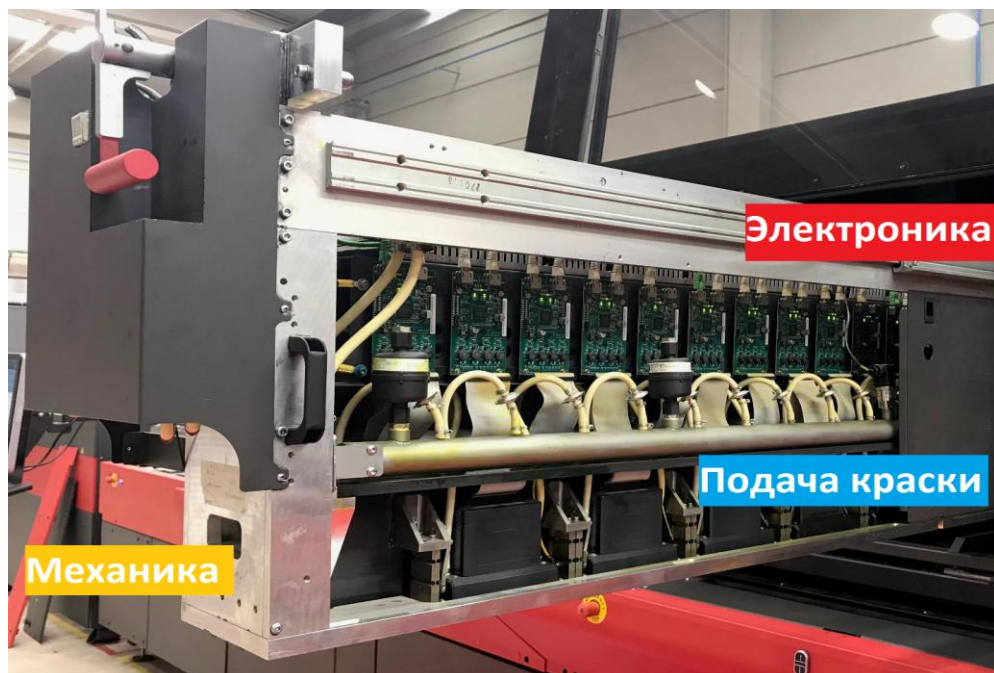

Промышленно-ориентированная система подачи краски EFI

- 4-е поколение промышленных струйных печатных блоков
- Дизайн удобен в эксплуатации
- Готово к работе 24x7
- Полная рециркуляция (исключает оседание пигмента, удаляет воздух из системы)
- Постоянный контроль температуры и давления
- Запуск без проливки чернилами – постоянная готовность к работе



Линия Nozomi C18000



Система подачи чернил EFI
Главный красочный резервуар

- Контроль уровня и температуры
- Простой и чистый механизм наполнения
- Доступны различные чернила



Линия Nozomi C18000



Механика устойчива в промышленных условиях

- Бесконтактная система очистки голов
- Высокоточная пластина для голов из углеродного волокна





Линия Nozomi C18000

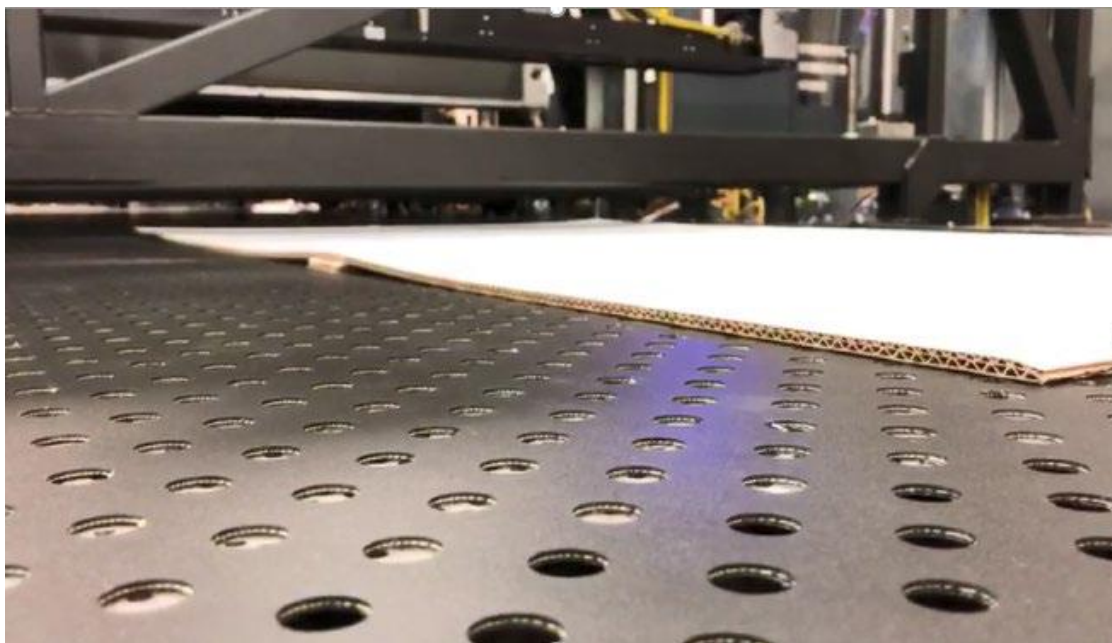

Транспортировка

- Датчики на входе в принтер обнаруживают загибы и складки листов. Это позволяет также регулировать высоту блоков печатных голов, чтобы избежать касания голов и замятий.
- Вакуумный стол адаптируется к толщине и размеру подложки.
- Высокоточный двигатель с энкодером для максимальной точности.



Линия Nozomi C18000



Светодиодная УФ-краска EFI

Что это такое - УФ-отверждаемая краска?

- Чернила затвердевают только при попадании на них ультрафиолета; так головы дольше сохраняют срок службы, по сравнению с сольвентными или водными чернилами, где чернила могут высыхать в головке
- УФ-отверждаемые чернила на 100% состоят из твердых веществ, не содержат летучих органических соединений и не требуют утилизации сольвента
- Природный высокий глянец
- Высокая химическая и механическая стойкость
- Хорошая погодоустойчивость



Линия Nozomi C18000

Програмное обеспечение EFI Nozomi



- Основные функции
 - Простой пользовательский интерфейс для работы - сенсорный экран с простыми видами
 - Оценка расхода чернил: предварительная оценка и реальные данные после печати
 - Печать в 2 листа
 - Осмотр
 - Rush proof
 - Печать переменных данных: штрих-код, текст, изображения
 - Мультиязычная поддержка
- Fiery
- Промышленный стандарт EPS ready 4.0





Цифровой интерфейс Fiery

Fiery для Nozomi



The screenshot shows the Fiery Command WorkStation interface. The top bar indicates the system is 'Busy'. The left sidebar shows server status for 'FieryColorHSU' and 'Vela-03-Fresnost'. The main area displays a list of jobs with columns for Job Status, Job Title, Substrate Catalog, Size, ID, User, Size, Pages, Copies, and Date/Time. The job 'SportsShoes_AllRunners.pdf' is highlighted. The right sidebar shows a 'JOB PREVIEW' of a colorful shoe design and a 'JOB SUMMARY' for 'SportsShoes_AllRunner.pdf'.

Job Status	Job Title	Substrate Catal...	Size	ID	User	Size	Pages	Copies	Date/Time
Processed	EFI_ManorMason_packaging_b...Eng_Burg_Spanish_Green.pdf		Admin		15.4 MB	1	1	1	Today 5:29:58 PM
Processed	EFI_ManorMason_packaging_b...rs_Eng_Burg_French_Gold.pdf		Admin		15.4 MB	1	1	1	Today 5:29:53 PM
Processed	EFI_ManorMason_packaging_b...Burg_English_burgundy.pdf		Admin		15.5 MB	1	1	1	Today 5:29:48 PM
Spooled	EFI_ManorMason_packaging_b...Eng_Burg_Spanish_Green.pdf		Admin		4.9 MB	1	1	1	Today 5:29:28 PM
Spooled	EFI_ManorMason_packaging_b...rs_Eng_Burg_French_Gold.pdf		Admin		4.9 MB	1	1	1	Today 5:29:23 PM
Spooled	EFI_ManorMason_packaging_b...Burg_English_burgundy.pdf		Admin		4.9 MB	1	1	1	Today 5:29:18 PM
Spooled	EFI_ManorMason_packaging_bottle_ALL_Layers_mr.pdf		Fiery User		143.8 MB	1	1	1	Today 5:27:10 PM
Spooled	EFI_ManorMason_packaging_bottle_ALL_Layers_Eng_Burg.pdf		Admin		4.9 MB	1	1	1	Today 5:26:54 PM
Spooled	ShoeBoxArea_VDP_100.pdf		Admin		15.7 MB	100	1	1	Today 5:26:52 PM
Processed	SportsShoes_AllRunners.pdf		Admin		126.5 MB	1	1	1	Today 5:26:49 PM
Spooled	VDP_PalletWrap.pdf		Admin		5.7 MB	50	1	1	Today 5:26:37 PM
Spooled	EFI_ManorMason_packaging_bottle_ALL_Layers_mr.pdf		Fiery User		143.8 MB	1	1	1	Today 5:26:07 PM
Spooled	EFI_ManorMason_packaging_bottle_ALL_Layers_Eng_Burg.pdf		Admin		4.9 MB	1	1	1	Today 5:25:51 PM
Spooled	ShoeBoxArea_VDP_100.pdf		Admin		15.7 MB	100	1	1	Today 5:25:49 PM
Spooled	SportsShoes_AllRunners.pdf		Admin		98.3 MB	1	1	1	Today 5:25:45 PM
Spooled	VDP_PalletWrap.pdf		Admin		5.7 MB	50	1	1	Today 5:25:34 PM
Spooled	DIELINEDONTPRINT1up_Milch...2ver=Die_CONFIDENTIAL.pdf		admin		6.3 MB	1	1	1	Today 1:32:49 PM
Spooled	Convertible-Gift-Wrap-from-Studio-DIY.pdf		admin		0.8 MB	1	1	1	Today 1:32:49 PM

- Простое управление заданиями
- Расширенное управление цветом и визуальная коррекция

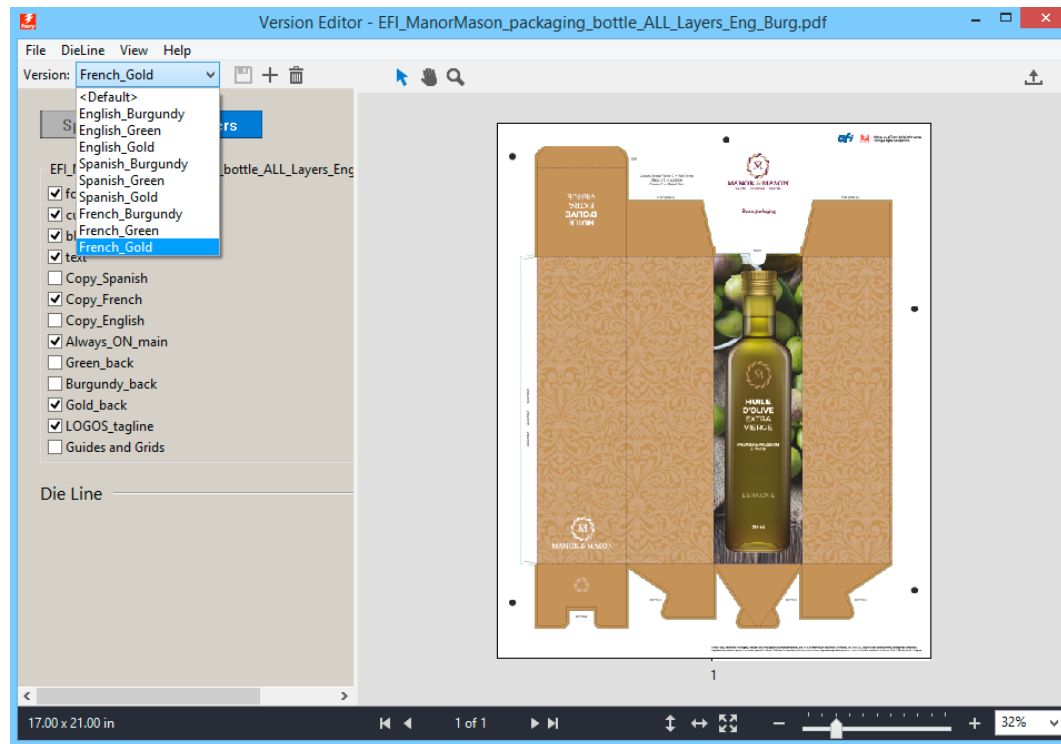

- Простое управление заданиями
- Расширенное управление цветом и визуальная коррекция
- Управление версиями имеет переключатель языков
- Тиражи
- Цветопробы
- Прекрасные результаты печати
- И многое другое..

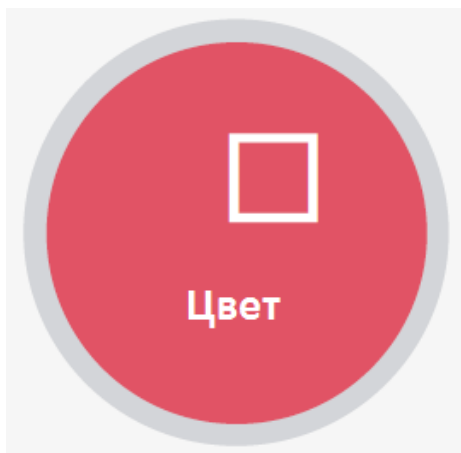

- Стабильность цвета
- Точность передачи цвета
- Расширенной управления цветом

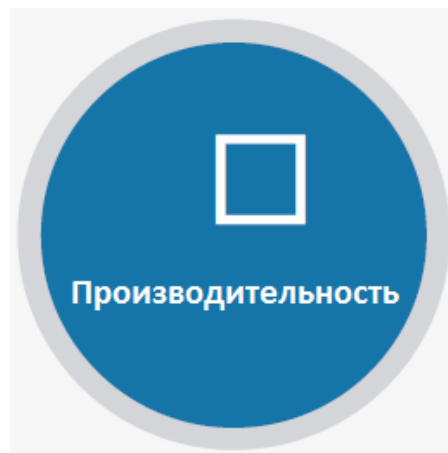

- Блейд архитектура
- Печать переменных данных
- Управление версиями
- Автоматизация
- Расширенное управление заданиями

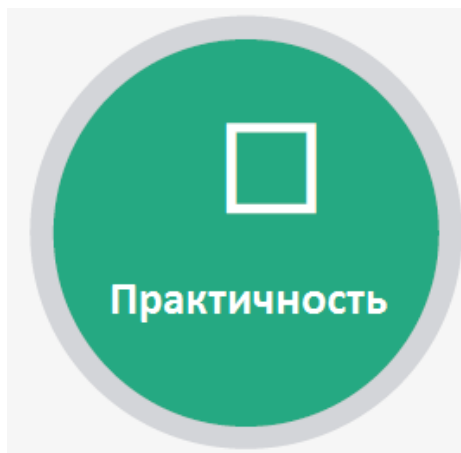

- Простота использования
- Интуитивная настройка
- Быстрое обучение
- Печать цветопробы в пару кликов

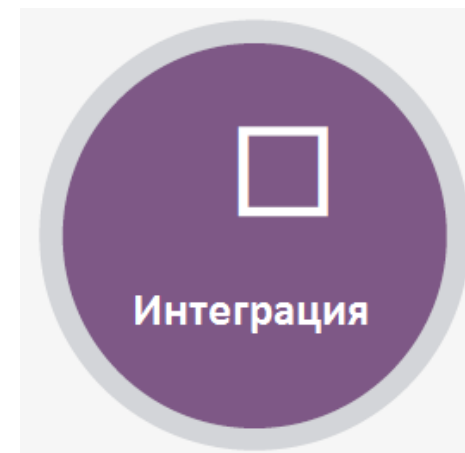

- Часть экосистемы EFI
- Интеграция с допечатными и производственными процессами
- Fiery JDF, Fiery API

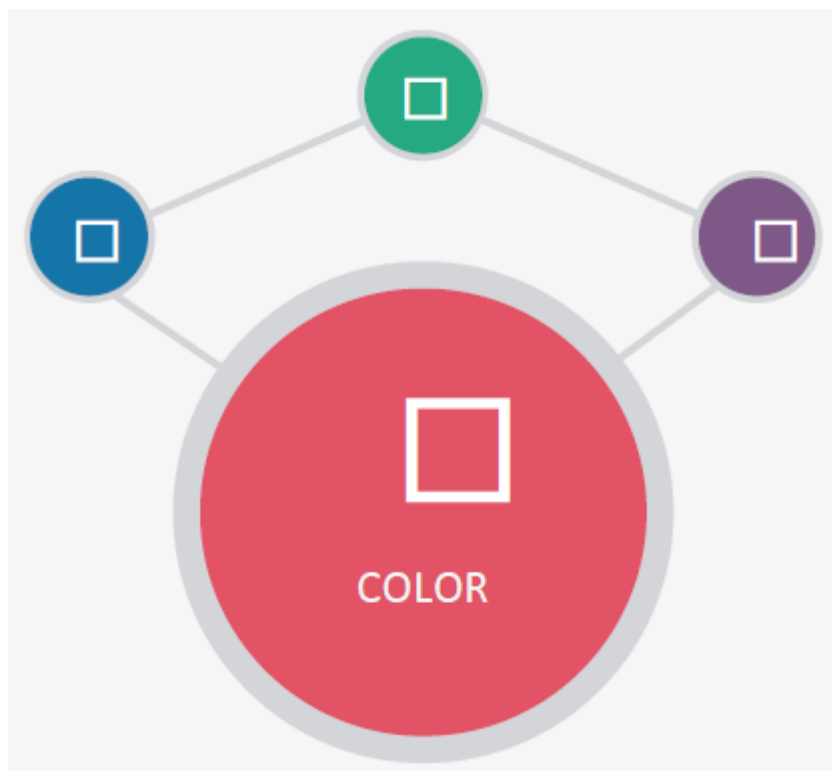

Стабильный, точный цвет и
исключительное качество печати



Стабильность цвета

Дополнительные возможности с Fiery Blade



- Гарантирует, что та же самая работа будет напечатана с теми же цветами сегодня, в следующем месяце, в следующем году
- Позволяет подобрать цвет к другим процессам печати, таким как широкоформатные баннеры, цифровые печатные визитки или даже офсетные печатные брошюры
- Печатайте отдельные пробные отпечатки напрямую или гибко создавайте пробные отпечатки, чтобы гарантировать постоянство цвета при производстве.

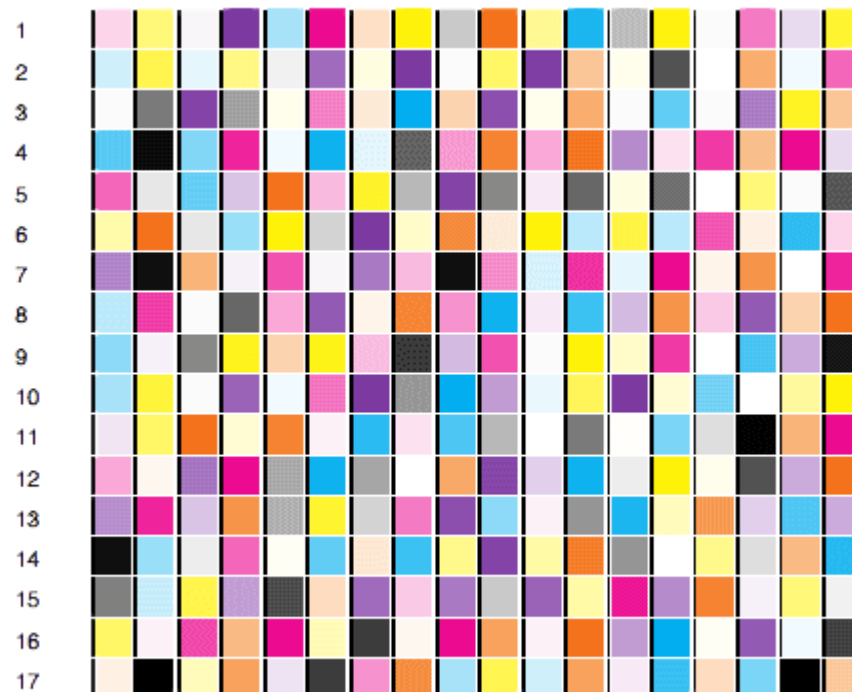



Точность цвета

Дополнительные возможности с Fiery Blade

- Высококачественное воспроизведение цвета, обеспечивающее фирменные цвета с Fiery Spot-On™
- Сокращение количества отказов в работе благодаря надежному воспроизведению сложных графически насыщенных файлов содержимого.
- Воспроизводит цвет по указанному стандарту в любое время





Fiery Color Profiler Suite

Дополнительные возможности с Fiery Blade



- Интегрированное решение для управления цветом
- Единственный инструмент в отрасли, который может создавать профили и настраивать управление цветом непосредственно в Fiery DFE

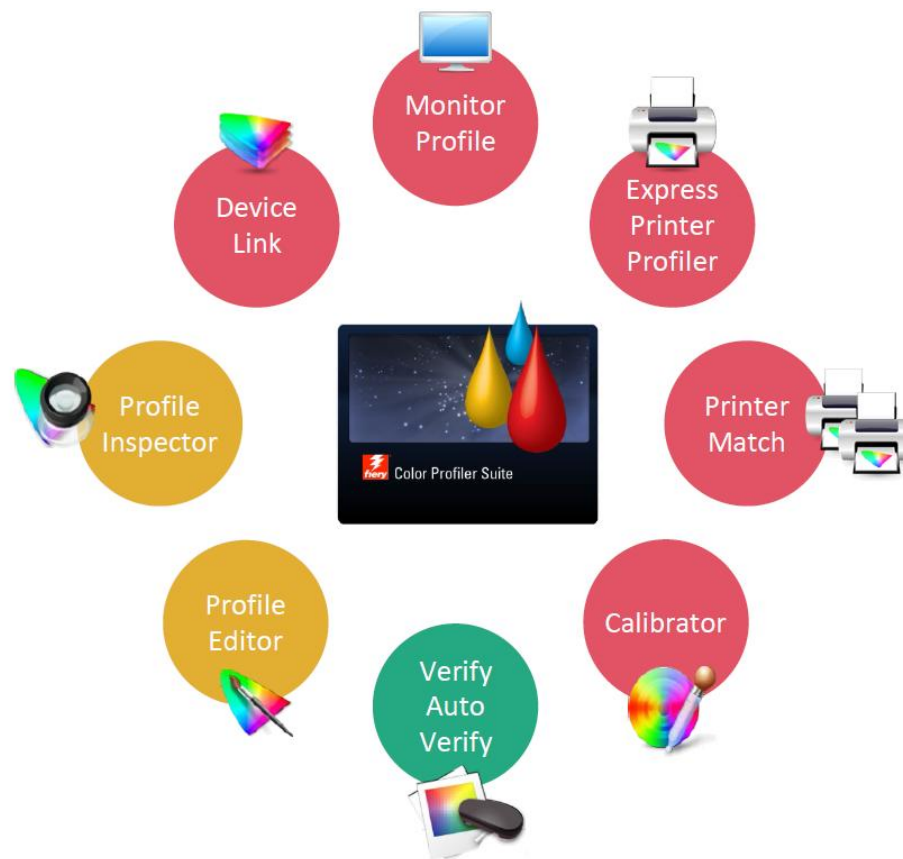



Коррекция цвета в последнюю минуту

Дополнительные возможности с Fiery Blade

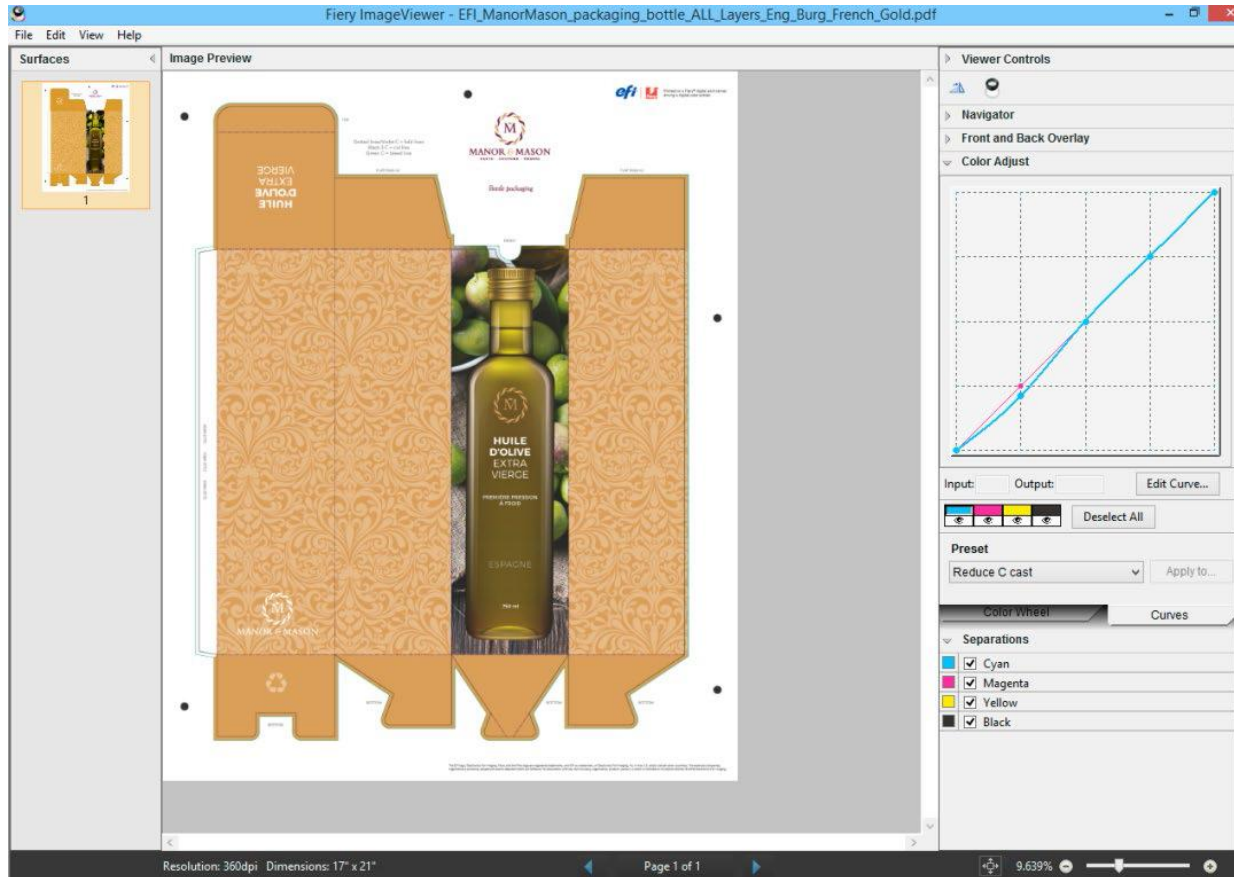

- Используйте ImageViewer для редактирования цветов с немедленным просмотром в высоком разрешении

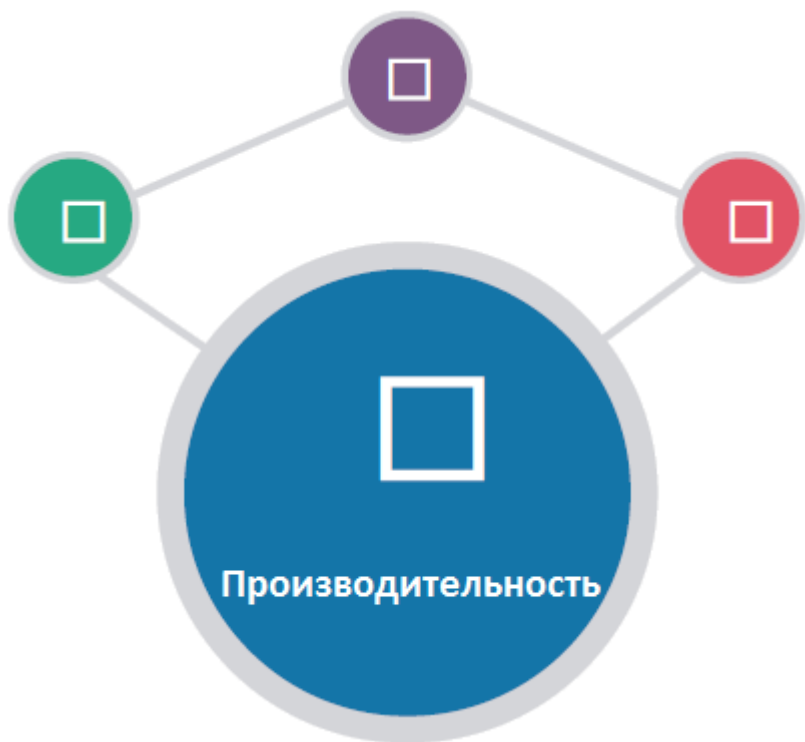

Максимальная производительность и
автоматизированные рабочие процессы

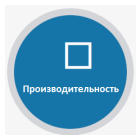

Производительность Fiery

Дополнительные возможности с Fiery Blade



- Высокая производительность, блейд-архитектура
- Печать заданий при заданной скорости двигателя
- Исключает простой оборудования
- Соблюдает сжатые сроки выполнения работ и сокращает узкие места



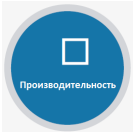

VDP и версии

Дополнительные возможности с Fiery Blade

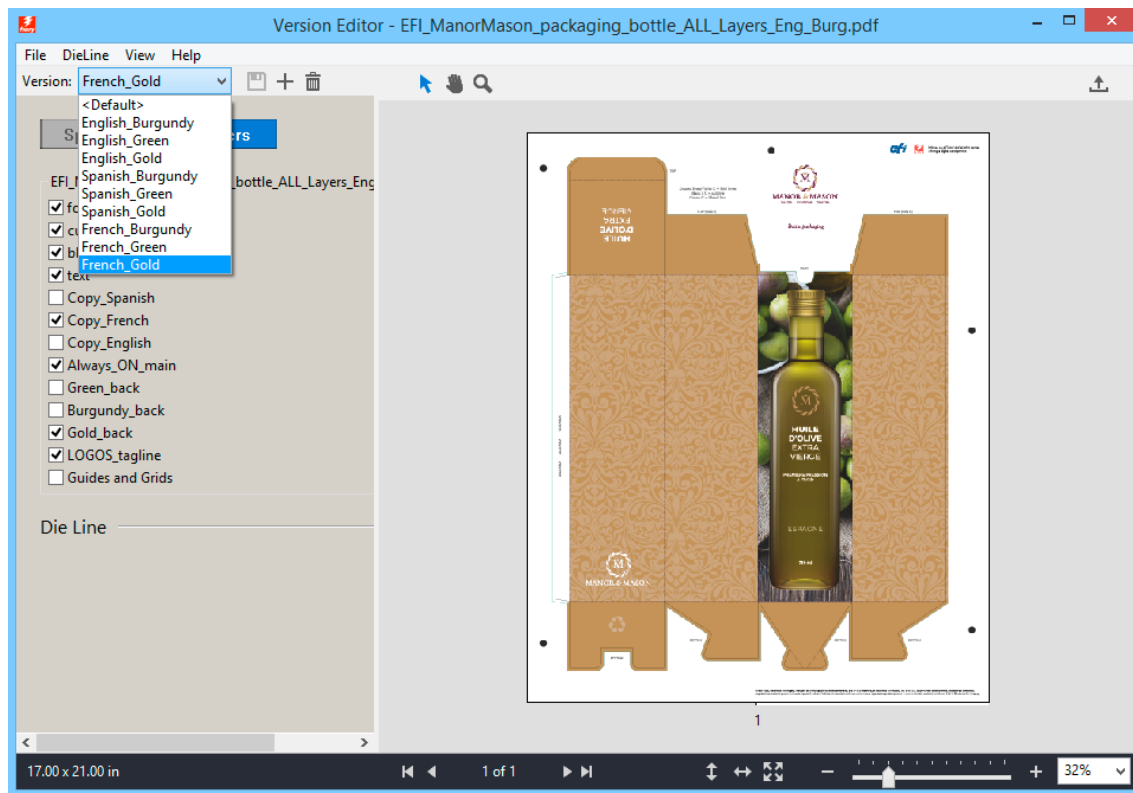

- Самый быстрый RIP для обработки файлов VDP
- Совместимость с ведущими отраслевыми спецификациями переменных данных

Easy to handle

Variable data

Versions

Language switches

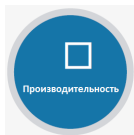

VDP и версии

Дополнительные возможности с Fiery Blade



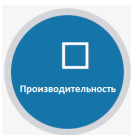

Интерфейс оператор на принтере Дополнительные возможности с Fiery Blade



The screenshot shows the Fiery Command WorkStation interface. On the left, there is a sidebar with status indicators for HELD (42), ERROR (0), ARCHIVED (0), PRESS (9), PRINTED (12), PROCESSING (0), and PRINTING (0). Below these are indicators for Feeder (Unassigned), ISOB1 SEF, and Container boards. The main area displays a table of jobs with columns for Job Status, Job Title, Substrate Catalog, Size ID, User, Size, Pages, Copies, and Date/Time. A job preview window on the right shows a colorful graphic of a game controller.

Job Status	Job Title	Substrate Catalog	Size ID	User	Size	Pages	Copies	Date/Time
Processed	EFI_ManorMason_packaging_b...Eng_Burg_Spanish_Green.pdf			Admin	15.4 MB	1	1	Today 5:29:58 PM
Processed	EFI_ManorMason_packaging_b...rs_Eng_Burg_French_Gold.pdf			Admin	15.4 MB	1	1	Today 5:29:53 PM
Processed	EFI_ManorMason_packaging_b...Burg_English_burgundy.pdf			Admin	15.5 MB	1	1	Today 5:29:48 PM
Spooled	EFI_ManorMason_packaging_b...Eng_Burg_Spanish_Green.pdf			Admin	4.9 MB	1	1	Today 5:29:28 PM
Spooled	EFI_ManorMason_packaging_b...rs_Eng_Burg_French_Gold.pdf			Admin	4.9 MB	1	1	Today 5:29:23 PM
Spooled	EFI_ManorMason_packaging_b...Eng_English_burgundy.pdf			Admin	4.9 MB	1	1	Today 5:29:18 PM
Spooled	EFI_ManorMason_packaging_bottle_ALL_Layers_mr.pdf			Fiery User	143.8 MB	1	1	Today 5:27:10 PM
Spooled	EFI_ManorMason_packaging_bottle_ALL_Layers_Eng_Burg.pdf			Admin	4.9 MB	1	1	Today 5:26:54 PM
Spooled	ShoeBoxArea_VDP_100.pdf			Admin	15.7 MB	100	1	Today 5:26:52 PM
Processed	SportsShoes_AirRunner.pdf			Admin	126.5 MB	1	1	Today 5:26:49 PM
Spooled	VDP_PalletWrap.pdf			Admin	5.7 MB	50	1	Today 5:26:37 PM
Spooled	EFI_ManorMason_packaging_bottle_ALL_Layers_mr.pdf			Fiery User	143.8 MB	1	1	Today 5:26:07 PM
Spooled	EFI_ManorMason_packaging_bottle_ALL_Layers_Eng_Burg.pdf			Admin	4.9 MB	1	1	Today 5:25:51 PM
Spooled	ShoeBoxArea_VDP_100.pdf			Admin	15.7 MB	100	1	Today 5:25:49 PM
Spooled	SportsShoes_AirRunner.pdf			Admin	98.3 MB	1	1	Today 5:25:45 PM
Spooled	VDP_PalletWrap.pdf			Admin	5.7 MB	50	1	Today 5:25:34 PM
Spooled	DIELINEDONTPRINTup_Milch...zver+Die_CONFIDENTIAL.pdf			admin	6.3 MB	1	1	Today 1:32:49 PM
Spooled	Convertible-Gift-Wrap-from-Studio-DIY.pdf			admin	0.8 MB	1	1	Today 1:32:49 PM

- Оператор препресса подготавливает работу
- Приоритетные работ без снижения производительности
- Устраняет необходимость повторной отправки заданий на принтер
- Не дает одному заданию тормозить остальные
- Печать одной цветопробы
- Автоматическая отправка задания

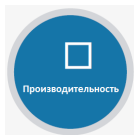

Интерфейс оператор на принтере Дополнительные возможности с Fiery Blade

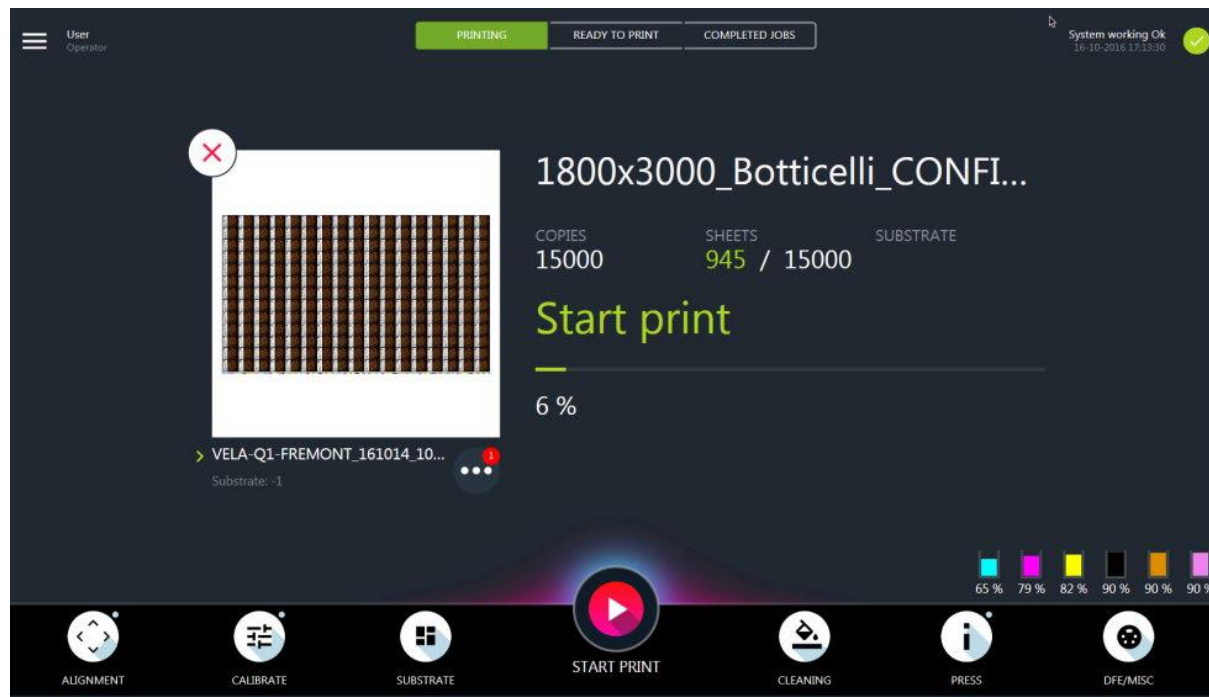

- Оператор печатает задание
- Окно оператора печати в Fiery
- Доступ к очереди печати
- Выпуск заданий
- Минимальное редактирование

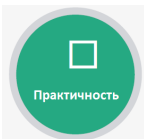

Простота использования
Дополнительные возможности с Fiery Blade



Fiery Command WorkStation

Интуитивно понятный, отмеченный наградами пользовательский интерфейс

Короткое обучение оператора

Масштабируемая функциональность для разных уровней квалификации

Достигает сложных задач с меньшим количеством кликов

Похожий пользовательский интерфейс разных клиентов

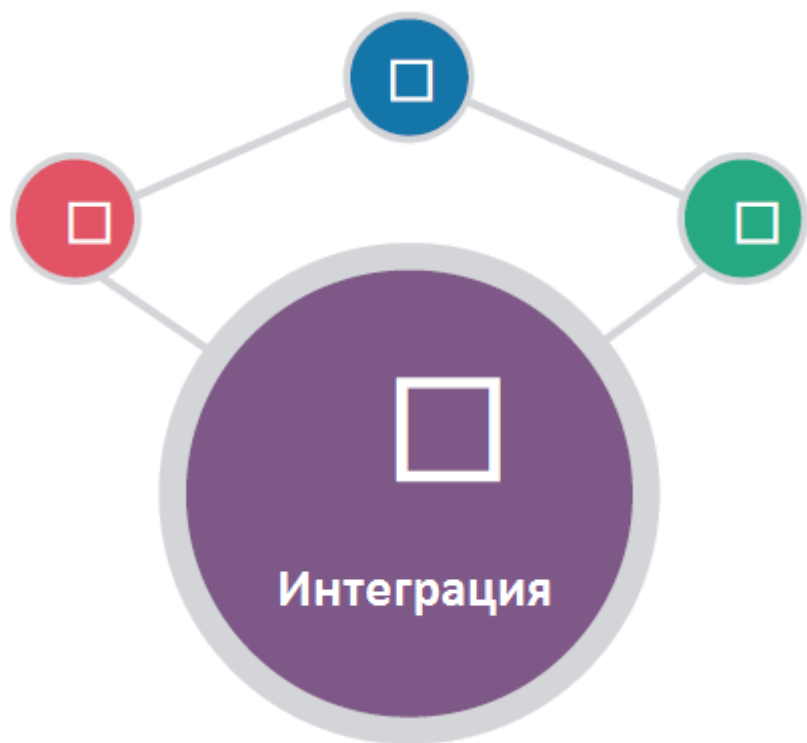

Надежные возможности интеграции для работы в любой среде рабочего процесса

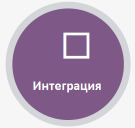

Допечатная подготовка и производственная интеграция

Дополнительные возможности с Fiery Blade

Интеграция допечатной подготовки и производственных процессов со сторонними программами

Поддержка Adobe Configurable PostScript Interpreter (CPSI) и Adobe® PDF Print Engine

Поддержка Fiery JDF



ADOBE®
PDF PRINT ENGINE





Расход чернил

Дополнительные возможности с Fiery Blade



JOB TITLE	CYAN	MAGENTA	YELLOW	BLACK	ORANGE	VIOLET	COPIES	ESTIMATE
FS200_FGS_poste...	0.17ml	0.51ml	0.32ml	0.13ml	0.00ml	0.00ml	1	\$0.01
EFI_ManorMason...	0.47ml	2.36ml	0.91ml	1.65ml	0.00ml	0.00ml	1	\$0.13
EFI_ManorMason...	0.90ml	0.68ml	2.45ml	0.32ml	0.00ml	0.00ml	1	\$0.11
SportsShoes_AllR...	2045.42ml	2217.81ml	646.70ml	577.04ml	0.00ml	0.00ml	750	\$54.87

Примерная оценка того, сколько краски будет израсходовано

Реальный расход краски на печать задания

Date/Time	Job Title	Number O	Number	Cyan (mL)	Magenta (mL)	Yellow (mL)	Black (mL)	Orange (mL)	Violet (mL)	Page Size	Pages
5/26/2017 10:24:43 AM	SportsShoes_VDP_15.pdf	15	1	0.394768	0.541592	0.561676	0.234896	0.924912	0.584660	38.00in x 40.00in	15
5/26/2017 10:24:43 AM	SportsShoes_VDP_15.pdf	15	1	0.205528	0.011667	0.442178	0.913472	0.381534	0.576881	38.00in x 40.00in	15
5/26/2017 10:24:43 AM	SportsShoes_VDP_15.pdf	15	1	0.601013	0.610424	0.052472	0.640921	0.356099	0.481920	38.00in x 40.00in	15
5/26/2017 10:24:43 AM	SportsShoes_VDP_15.pdf	15	1	0.129572	0.877897	0.396413	0.556429	0.724364	0.237941	38.00in x 40.00in	15
5/26/2017 10:24:41 AM	ShoeBoxArea_VDP_100.pdf	100	1	0.069589	0.343160	0.548104	0.126708	0.544440	0.212514	38.00in x 40.00in	100
5/26/2017 10:24:41 AM	ShoeBoxArea_VDP_100.pdf	100	1	0.232226	0.240533	0.456353	0.044624	0.811200	0.460054	38.00in x 40.00in	100
5/26/2017 10:24:41 AM	ShoeBoxArea_VDP_100.pdf	100	1	0.840043	0.057141	0.714821	0.226020	0.478907	0.781294	38.00in x 40.00in	100
5/26/2017 10:24:41 AM	ShoeBoxArea_VDP_100.pdf	100	1	0.547365	0.611884	0.717101	0.915737	0.449526	0.871506	38.00in x 40.00in	100